



**Panneaux HERCULES[®],
BRICOHERCULES[®] et ECO Plus**

Panneaux HERCULES® BRICOHERCULES® et ECO Plus

- Une qualité de revêtement :
GARANTIE 10 ANS



- Galvanisé sendzimir zinc : 40 gr/m² minimum
- Plastifié par phosphatation microcristalline polyester :
100 microns minimum

- Assortiment de g couleurs RAL standard :



- L'OXIDON : Une texture métallisée pour une finition de luxe



- Existe aussi en finition galvanisé à chaud

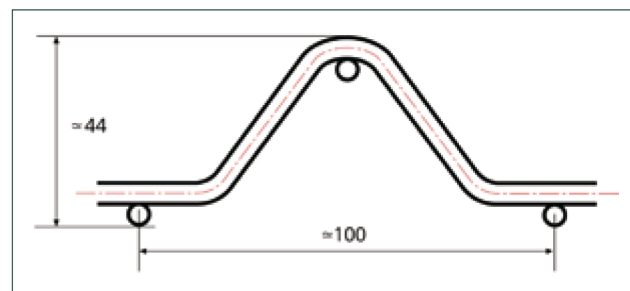

PLI PLUS

Une gamme de panneaux adaptée à tous vos besoins

La gamme de panneaux PLUS se décline en 3 formules :



HERCULES® Plus

Avec sa grande rigidité, le panneau HERCULES® PLUS est idéal pour les sites industriels.

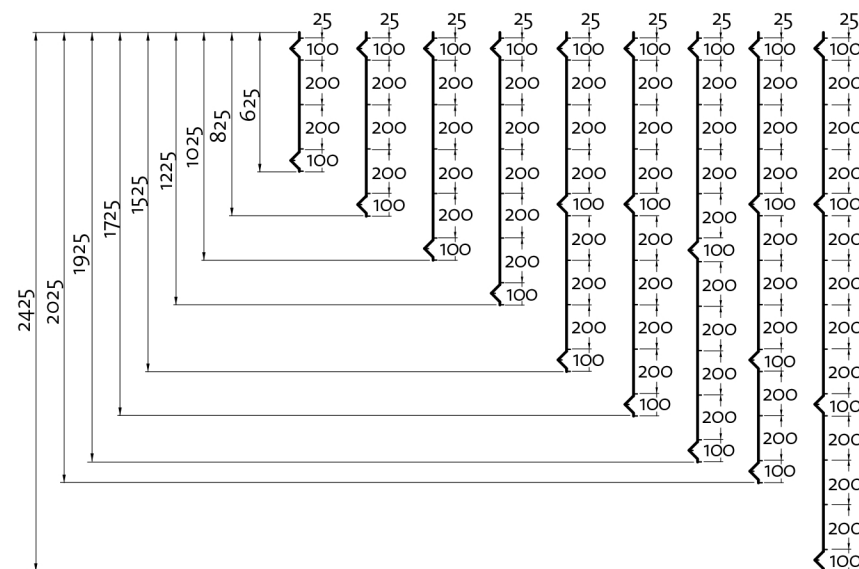

GÉOMÉTRIES HERCULES® PLUS

Diamètre en mm	Maille en mm	Longueur en mm	Hauteur en mm	Nbre de plis	Poteaux complémentaires
5,00	200 x 55	2500 3000	625	2	EASYCLIP® PROFIX® HERCULES® QUICKFIX®
			825	2	
			1025	2	
			1225	2	
			1525	3	
			1725	3	
			1925	3	
			2025	4	
			2425	4	



BRICOHERCULES® Plus

Tout en vous assurant un excellent rapport qualité-prix dans sa version 2500, il est parfaitement adapté aux sites résidentiels dans sa version 2000 mm.

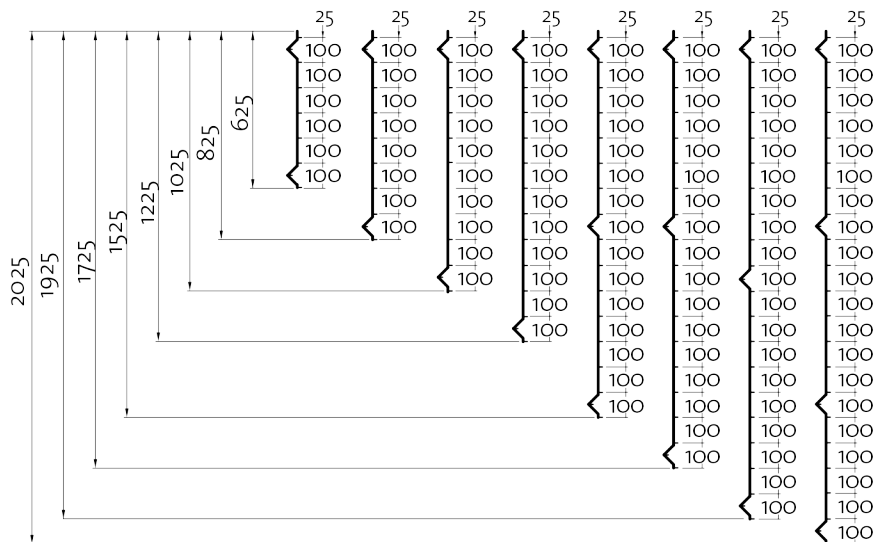

GÉOMÉTRIES BRICOHERCULES® Plus

Diamètre en mm	Maille en mm	Longueur en mm	Hauteur en mm	Nbre de plis	Poteaux complémentaires
4,00	100 x 55	2000	625	2	EASYCLIP® PROFIX® HERCULES® QUICKFIX®
			825	2	
			1025	2	
			1225	2	
			1525	3	
			1725	3	
			1925	3	
			2025	4	



ECO Plus

La solution parfaite pour clôturer son jardin.

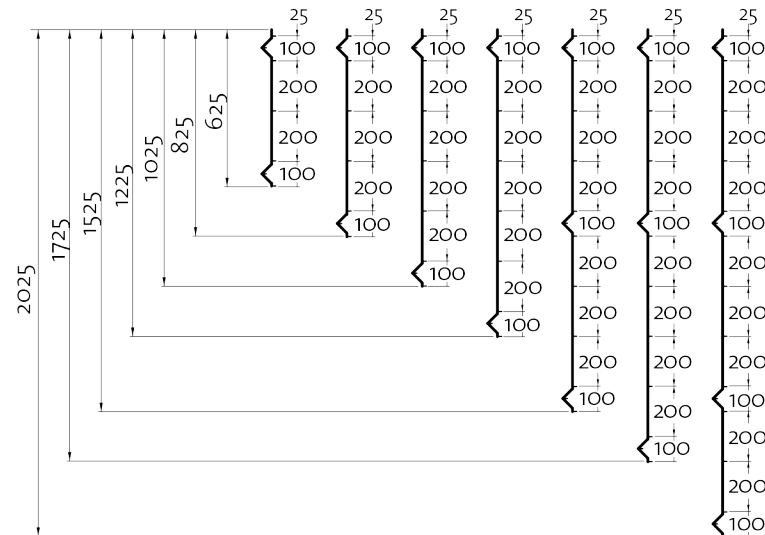

GÉOMÉTRIES ECO PLUS

Diamètre en mm	Maille en mm	Longueur en mm	Hauteur en mm	Nbre de plis	Poteaux complémentaires
4,00	200 x 55	2000	625	2	PROFIX® QUICKFIX®
			825	2	
			1025	2	
			1225	2	
			1525	3	
			1725	3	
			2025	4	



HERCULES® PLUS MEDIUM PANNEAU 2500

Le panneau HERCULES® PLUS MEDIUM est la solution professionnelle à un prix avantageux

Grande rigidité

- ◆ Panneau sans découpe
- ◆ Résistance à la rupture du fil : 400-550 N/mm²
- ◆ Panneau soudé selon la norme EN 10223-7

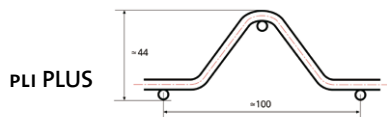

2 fois plus de rigidité

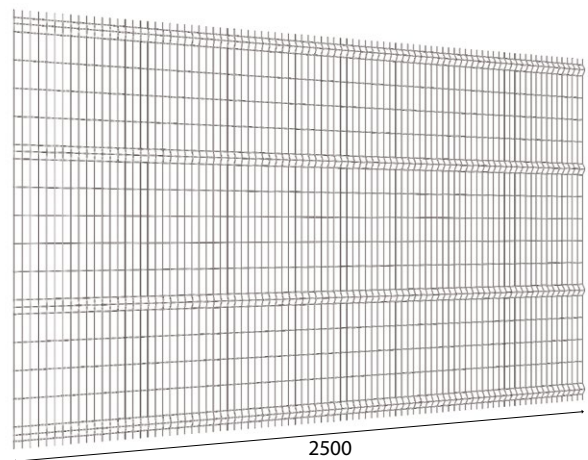

Caractéristiques

- ◆ Diamètres 4mm / 5mm
- ◆ Maille 200x55mm
- ◆ Longueur 2500mm
- ◆ 46 fils verticaux

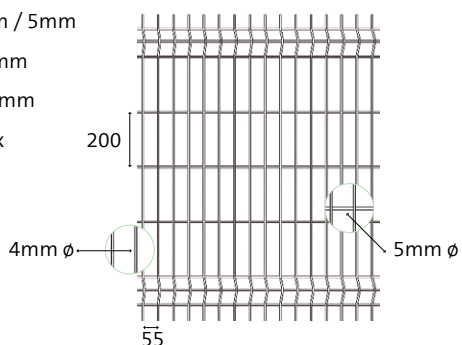

Revêtement GARANTIE 10 ANS



- ◆ Fil d'acier galvanisé selon la norme EN 10244-2.
Épaisseur du zinc: 60 gr/m² minimum.
- ◆ Plastifié par application électrostatique par un processus de phosphatation microcristalline.
Épaisseur du polyester : 100 microns minimum.

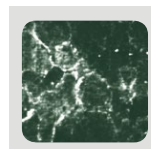

STANDARD
DU MARCHÉ:
PHOSPHATATION
AMORPHE

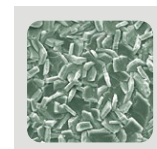

PROCESSUS MRT:
PHOSPHATATION
MICROCRISTALLINE

